

Прайс-лист
Средства автоматизации
непрерывных процессов

FESTO



Прайс-лист

**Средства
автоматизации
непрерывных
процессов**

Оглавление

**О компании
3**

**Затворы поворотные
дисковые VZAS
с ручным управлением,
пневмоприводом
и электроприводом
5**

**Распределители
с электромагнитным
управлением VZWM
19**

**Седельный клапан
с пневматическим
управлением VZXF
22**

**Распределители
с электромагнитным
управлением
VOFC/VOFD Namur
25**

**Шкафы управления
30**

**Пневматический привод
управления шаровым
краном GBVA работающий
на попутном газе
32**

**Контакты
36**



Festo AF&Co. KG

- год основания – 1925
- образование подразделения Festo Didactic – 1965
- штаб-квартира в Esslingen, Германия
- средний годовой оборот – более 2 млрд. €
- 7-8% от суммы годового оборота ежегодно расходуется на разработку и модернизацию выпускаемого оборудования
- 61 национальная компания, более 250 филиалов, более 16 000 сотрудников по всему миру
- авторизованные представительства в 39 других странах
- более 300 000 заказчиков
- более 30 000 продуктов

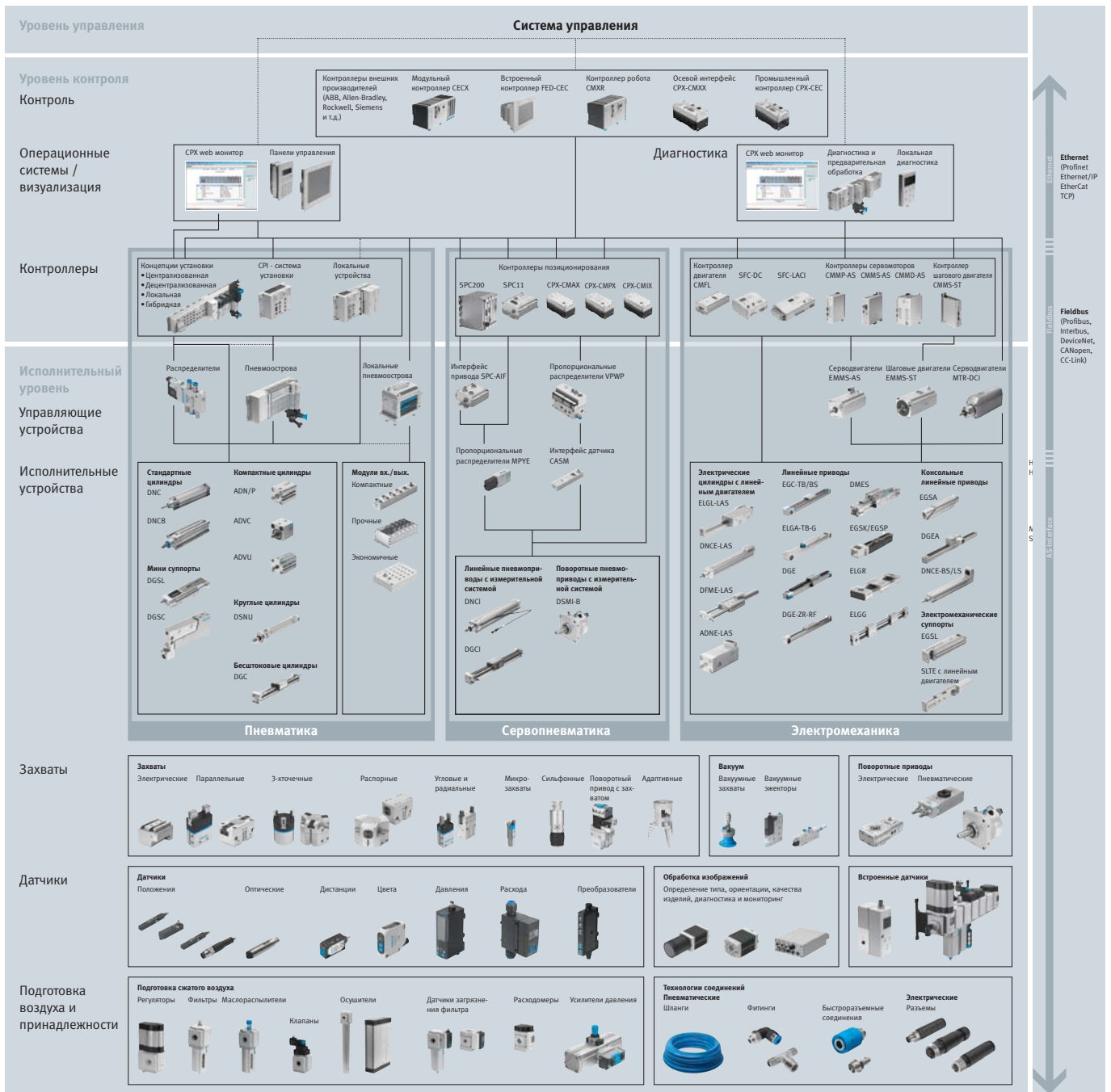

Затвор поворотный дисковый VZAS



Для стандартного применения с нейтральными или умеренно агрессивными жидкостями и газами.

Базовая модель поворотной заслонки для открытия/закрытия и регулирования может быть исполнена из самых разнообразных материалов, таким образом она может быть использована в большинстве отраслей промышленности, а также в коммунальном хозяйстве и водоподготовке. Типичные области применения: нейтральные или умеренно агрессивные жидкости и газы, водоподготовка и водоснабжение

Конструкция

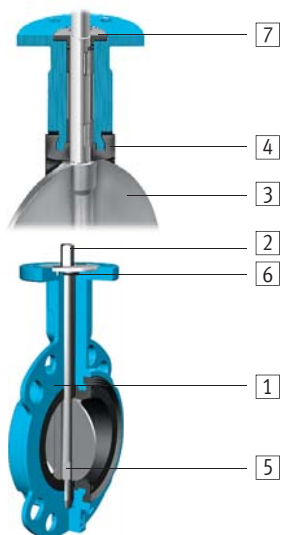

Ду 25 - 400

- 1 Корпус
- 2 Цельный вал с визуальной индикацией положения
- 3 Диск
- 4 Манжета
- 5 Квадрат для передачи усилия к диску
- 6 Внешнее уплотнение вала уплотнительным кольцом
- 7 Фиксирующий диск (защита от протечек)

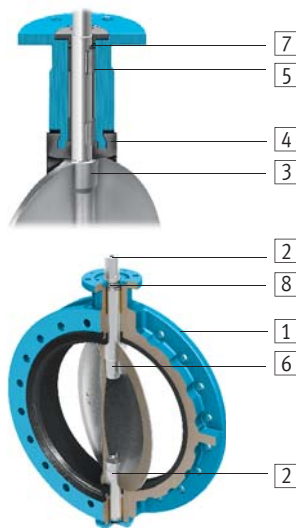

Ду 450 - 1600

- 1 Корпус
- 2 Составной вал с визуальной индикацией положения
- 3 Диск
- 4 Манжета
- 5 Подшипник вала
- 6 Квадрат для передачи усилия к диску
- 7 Внешнее уплотнение вала уплотнительным кольцом
- 8 Фиксирующий диск (защита от протечек)

Технические характеристики

Тип корпуса	Межфланцевое исполнение (Wafer) Ду 25-1000 Фланцевое исполнение с резьбовыми отверстиями в корпусе (Lug) – Ду 25-600 С двойным фланцем (U-тип) – Ду 150-1600
Строительная длина	По ISO 5752/20, EN 558-1/20
Присоединительный фланец	По EN ISO 5211
Максимальное рабочее давление	16 бар в зависимости от применяемых материалов
Стандарты соединений	PN6 PN10 PN16 ANSI cl. 150 Другие стандарты по запросу
Диапазон рабочих температур	-20 °C ... 140 °C в зависимости от применяемых материалов
Применяемые материалы	Корпус: EN-GJL-250 или EN-JGS-400-15 Диск: чугун с шаровидным графитом, нержавеющая сталь 1.4408, AISI316; специальные материалы Уплотнение: EPDM, NBR, FPM, др. по запросу
Класс утечек	По EN 12266-1/P12, класс А, среда испытаний: вода
Безопасность	Поворотные затворы VZAS отвечают требованиям безопасности Директивы 97/23/ЕС для оборудования, работающего под давлением (PED), Приложение 1 для жидкостей групп 1 и 2.
SIL	Затворы VZAS подходят для использования в системах безопасности в соответствии с IEC 61508/61511, Класс безопасности эксплуатации оборудования SIL 2.



Дисковые поворотные затворы

FESTO

Дисковый поворотный затвор, WAFER
корпус чугун GGG40,
диск GGG40 (покрытие RILSAN)
с ручным управлением
(ручка/редуктор)

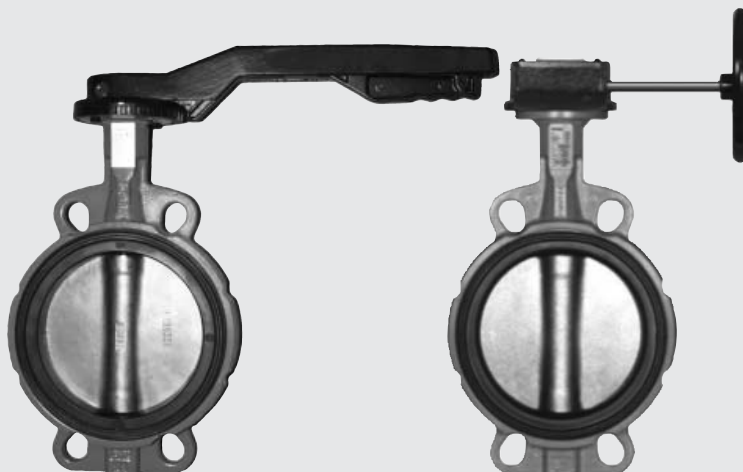

Наименование	Тип привода	Манжета	DN	PN	Стоимость (без НДС)	Наличие на складе
VZAS-C-40-16...-H1-E-H	Рукоятка	EPDM	40	16	€ 58,08	складская
VZAS-C-50-16...-H1-E-H	Рукоятка	EPDM	50	16	€ 59,20	складская
VZAS-C-65-16...-H1-E-H	Рукоятка	EPDM	65	16	€ 65,37	складская
VZAS-C-80-16...-H1-E-H	Рукоятка	EPDM	80	16	€ 70,10	складская
VZAS-C-100-16...-H1-E-H	Рукоятка	EPDM	100	16	€ 79,97	складская
VZAS-C-125-16...-H1-E-H	Рукоятка	EPDM	125	16	€ 99,93	складская
VZAS-C-150-16...-H1-E-H	Рукоятка	EPDM	150	16	€ 109,63	складская
VZAS-C-200-16...-H1-E-H	Рукоятка	EPDM	200	16	€ 151,73	складская
VZAS-C-250-16...-H1-E-G	Редуктор	EPDM	250	16	€ 344,99	складская
VZAS-C-300-16...-H1-E-G	Редуктор	EPDM	300	16	€ 428,05	складская
VZAS-C-40-16...-H1-N-H	Рукоятка	NBR	40	16	€ 56,56	складская
VZAS-C-50-16...-H1-N-H	Рукоятка	NBR	50	16	€ 58,86	складская
VZAS-C-65-16...-H1-N-H	Рукоятка	NBR	65	16	€ 65,77	складская
VZAS-C-80-16...-H1-N-H	Рукоятка	NBR	80	16	€ 71,09	складская
VZAS-C-100-16...-H1-N-H	Рукоятка	NBR	100	16	€ 80,75	складская
VZAS-C-125-16...-H1-N-H	Рукоятка	NBR	125	16	€ 103,62	складская
VZAS-C-150-16...-H1-N-H	Рукоятка	NBR	150	16	€ 114,27	складская
VZAS-C-200-16...-H1-N-H	Рукоятка	NBR	200	16	€ 158,64	складская
VZAS-C-250-16...-H1-N-G	Редуктор	NBR	250	16	€ 355,83	складская
VZAS-C-300-16...-H1-N-G	Редуктор	NBR	300	16	€ 433,93	складская

Другие варианты сборки – по запросу
DN25/32 и диаметры свыше 300 – по запросу

Дисковые поворотные затворы

FESTO

Дисковый поворотный затвор, LUG

корпус чугуна GGG40,
диск GGG40 (покрытие RILSAN)
с ручным управлением
(ручка/редуктор)



Наименование	Тип привода	Манжета	DN	PN	Стоимость (без НДС)	Наличие на складе
VZAS-L-40-16...-H1-E-H	Рукоятка	EPDM	40	16	€ 63,40	1-2 недели
VZAS-L-50-16...-H1-E-H	Рукоятка	EPDM	50	16	€ 66,16	1-2 недели
VZAS-L-65-16...-H1-E-H	Рукоятка	EPDM	65	16	€ 74,84	1-2 недели
VZAS-L-80-16...-H1-E-H	Рукоятка	EPDM	80	16	€ 85,98	1-2 недели
VZAS-L-100-16...-H1-E-H	Рукоятка	EPDM	100	16	€ 101,66	1-2 недели
VZAS-L-125-16...-H1-E-H	Рукоятка	EPDM	125	16	€ 124,19	1-2 недели
VZAS-L-150-16...-H1-E-H	Рукоятка	EPDM	150	16	€ 141,97	1-2 недели
VZAS-L-200-16...-H1-E-H	Рукоятка	EPDM	200	16	€ 196,95	1-2 недели
VZAS-L-250-16...-H1-E-G	Редуктор	EPDM	250	16	€ 471,71	1-2 недели
VZAS-L-300-16...-H1-E-G	Редуктор	EPDM	300	16	€ 693,25	1-2 недели
VZAS-L-40-16...-H1-N-H	Рукоятка	NBR	40	16	€ 64,09	1-2 недели
VZAS-L-50-16...-H1-N-H	Рукоятка	NBR	50	16	€ 67,34	1-2 недели
VZAS-L-65-16...-H1-N-H	Рукоятка	NBR	65	16	€ 75,63	1-2 недели
VZAS-L-80-16...-H1-N-H	Рукоятка	NBR	80	16	€ 87,26	1-2 недели
VZAS-L-100-16...-H1-N-H	Рукоятка	NBR	100	16	€ 105,80	1-2 недели
VZAS-L-125-16...-H1-N-H	Рукоятка	NBR	125	16	€ 127,38	1-2 недели
VZAS-L-150-16...-H1-N-H	Рукоятка	NBR	150	16	€ 146,83	1-2 недели
VZAS-L-200-16...-H1-N-H	Рукоятка	NBR	200	16	€ 200,76	1-2 недели
VZAS-L-250-16...-H1-N-G	Редуктор	NBR	250	16	€ 473,49	1-2 недели
VZAS-L-300-16...-H1-N-G	Редуктор	NBR	300	16	€ 715,53	1-2 недели

Другие варианты сборки – по запросу
DN25/32 и диаметры свыше 300 – по запросу

Дисковые поворотные затворы

FESTO

Дисковый поворотный затвор, WAFER

корпус чугун GGG40,
диск нерж.сталь 1.4408
с ручным управлением
(ручка/редуктор)



Наименование	Тип привода	Манжета	DN	PN	Стоимость (без НДС)	Наличие на складе
VZAS-C-40-16...-V3-E-H	Рукоятка	EPDM	40	16	€ 61,60	складская
VZAS-C-50-16...-V3-E-H	Рукоятка	EPDM	50	16	€ 64,17	складская
VZAS-C-65-16...-V3-E-H	Рукоятка	EPDM	65	16	€ 73,13	складская
VZAS-C-80-16...-V3-E-H	Рукоятка	EPDM	80	16	€ 82,44	складская
VZAS-C-100-16...-V3-E-H	Рукоятка	EPDM	100	16	€ 103,76	складская
VZAS-C-125-16...-V3-E-H	Рукоятка	EPDM	125	16	€ 122,73	складская
VZAS-C-150-16...-V3-E-H	Рукоятка	EPDM	150	16	€ 157,88	складская
VZAS-C-200-16...-V3-E-H	Рукоятка	EPDM	200	16	€ 250,15	складская
VZAS-C-250-16...-V3-E-G	Редуктор	EPDM	250	16	€ 499,27	складская
VZAS-C-300-16...-V3-E-G	Редуктор	EPDM	300	16	€ 667,62	складская
VZAS-C-40-16...-V3-N-H	Рукоятка	NBR	40	16	€ 59,78	складская
VZAS-C-50-16...-V3-N-H	Рукоятка	NBR	50	16	€ 62,79	складская
VZAS-C-65-16...-V3-N-H	Рукоятка	NBR	65	16	€ 76,25	складская
VZAS-C-80-16...-V3-N-H	Рукоятка	NBR	80	16	€ 82,86	складская
VZAS-C-100-16...-V3-N-H	Рукоятка	NBR	100	16	€ 104,99	складская
VZAS-C-125-16...-V3-N-H	Рукоятка	NBR	125	16	€ 123,90	складская
VZAS-C-150-16...-V3-N-H	Рукоятка	NBR	150	16	€ 159,58	складская
VZAS-C-200-16...-V3-N-H	Рукоятка	NBR	200	16	€ 242,87	складская
VZAS-C-250-16...-V3-N-G	Редуктор	NBR	250	16	€ 486,13	складская
VZAS-C-300-16...-V3-N-G	Редуктор	NBR	300	16	€ 659,65	складская

Другие варианты сборки – по запросу
DN25/32 и диаметры свыше 300 – по запросу

Дисковые поворотные затворы

FESTO

Дисковый поворотный затвор, LUG

корпус чугуна GGG40,
диск нержавеющей стали 1.4408
с ручным управлением
(ручка/редуктор)



Наименование	Тип привода	Манжета	DN	PN	Стоимость (без НДС)	Наличие на складе
VZAS-L-40-16...-V3-E-H	Рукоятка	EPDM	40	16	€ 68,59	1-2 недели
VZAS-L-50-16...-V3-E-H	Рукоятка	EPDM	50	16	€ 72,71	1-2 недели
VZAS-L-65-16...-V3-E-H	Рукоятка	EPDM	65	16	€ 81,02	1-2 недели
VZAS-L-80-16...-V3-E-H	Рукоятка	EPDM	80	16	€ 95,18	1-2 недели
VZAS-L-100-16...-V3-E-H	Рукоятка	EPDM	100	16	€ 119,03	1-2 недели
VZAS-L-125-16...-V3-E-H	Рукоятка	EPDM	125	16	€ 145,88	1-2 недели
VZAS-L-150-16...-V3-E-H	Рукоятка	EPDM	150	16	€ 185,53	1-2 недели
VZAS-L-200-16...-V3-E-H	Рукоятка	EPDM	200	16	€ 287,00	1-2 недели
VZAS-L-250-16...-V3-E-G	Редуктор	EPDM	250	16	€ 567,51	1-2 недели
VZAS-L-300-16...-V3-E-G	Редуктор	EPDM	300	16	€ 780,35	1-2 недели
VZAS-L-40-16...-V3-N-H	Рукоятка	NBR	40	16	€ 68,49	1-2 недели
VZAS-L-50-16...-V3-N-H	Рукоятка	NBR	50	16	€ 72,67	1-2 недели
VZAS-L-65-16...-V3-N-H	Рукоятка	NBR	65	16	€ 80,91	1-2 недели
VZAS-L-80-16...-V3-N-H	Рукоятка	NBR	80	16	€ 94,65	1-2 недели
VZAS-L-100-16...-V3-N-H	Рукоятка	NBR	100	16	€ 118,94	1-2 недели
VZAS-L-125-16...-V3-N-H	Рукоятка	NBR	125	16	€ 137,91	1-2 недели
VZAS-L-150-16...-V3-N-H	Рукоятка	NBR	150	16	€ 183,36	1-2 недели
VZAS-L-200-16...-V3-N-H	Рукоятка	NBR	200	16	€ 305,29	1-2 недели
VZAS-L-250-16...-V3-N-G	Редуктор	NBR	250	16	€ 653,86	1-2 недели
VZAS-L-300-16...-V3-N-G	Редуктор	NBR	300	16	€ 945,08	1-2 недели

Другие варианты сборки – по запросу
DN25/32 и диаметры свыше 300 – по запросу

Дисковые поворотные затворы

FESTO

Дисковый поворотный затвор, WAFER
корпус чугун GGG40,
диск GGG40 (покрытие RILSAN)
с пневматическим приводом



Наименование	Тип привода	Манжета	DN	PN	Стоимость (без НДС)	Наличие на складе
PUVS/DAPS-40-02-N-01... с VZAS-C-40-16...-H1-E-PD	Пневматический, двухсторонний	EPDM	40	16	€ 270,53	заказ
PUVS/DAPS-50-02-N-01... с VZAS-C-50-16...-H1-E-PD	Пневматический, двухсторонний	EPDM	50	16	€ 232,38	заказ
PUVS/DAPS-65-02-N-01... с VZAS-C-65-16...-H1-E-PD	Пневматический, двухсторонний	EPDM	65	16	€ 238,56	заказ
PUVS/DAPS-80-02-N-01... с VZAS-C-80-16...-H1-E-PD	Пневматический, двухсторонний	EPDM	80	16	€ 262,44	заказ
PUVS/DAPS-100-02-N-01... с VZAS-C-100-16...-H1-E-PD	Пневматический, двухсторонний	EPDM	100	16	€ 272,30	заказ
PUVS/DAPS-125-02-N-01... с VZAS-C-125-16...-H1-E-PD	Пневматический, двухсторонний	EPDM	125	16	€ 314,80	заказ
PUVS/DAPS-150-02-N-01... с VZAS-C-150-16...-H1-E-PD	Пневматический, двухсторонний	EPDM	150	16	€ 324,50	заказ
PUVS/DAPS-200-02-N-01... с VZAS-C-200-16...-H1-E-PD	Пневматический, двухсторонний	EPDM	200	16	€ 433,07	заказ
PUVS/DAPS-250-02-N-01... с VZAS-C-250-16...-H1-E-PD	Пневматический, двухсторонний	EPDM	250	16	€ 560,95	заказ
PUVS/DAPS-300-02-N-01... с VZAS-C-300-16...-H1-E-PD	Пневматический, двухсторонний	EPDM	300	16	€ 724,50	заказ

* – Пневмопривод рассчитан на работу при давлении 5,6 атм и перепаде давления на затворе – 10 атм.

Другие варианты сборки – по запросу
DN25/32 и диаметры свыше 300 – по запросу

Дисковые поворотные затворы

FESTO

Дисковый поворотный затвор, WAFER

корпус чугун GGG40,
диск нерж.сталь 1.4408
с пневматическим приводом



Наименование	Тип привода	Манжета	DN	PN	Стоимость (без НДС)	Наличие на складе
PUVS/DAPS-40-02-N-01...c VZAS-C-40-16...-V3-E	Пневматический, двухсторонний	EPDM	40	16	€ 274,06	заказ
PUVS/DAPS-50-02-N-01...c VZAS-C-50-16...-V3-E	Пневматический, двухсторонний	EPDM	50	16	€ 237,36	заказ
PUVS/DAPS-65-02-N-01...c VZAS-C-65-16...-V3-E	Пневматический, двухсторонний	EPDM	65	16	€ 246,32	заказ
PUVS/DAPS-80-02-N-01...c VZAS-C-80-16...-V3-E	Пневматический, двухсторонний	EPDM	80	16	€ 274,78	заказ
PUVS/DAPS-100-02-N-01...c VZAS-C-100-16...-V3-E	Пневматический, двухсторонний	EPDM	100	16	€ 296,09	заказ
PUVS/DAPS-125-02-N-01...c VZAS-C-125-16...-V3-E	Пневматический, двухсторонний	EPDM	125	16	€ 337,60	заказ
PUVS/DAPS-150-02-N-01...c VZAS-C-150-16...-V3-E	Пневматический, двухсторонний	EPDM	150	16	€ 372,74	заказ
PUVS/DAPS-200-02-N-01...c VZAS-C-200-16...-V3-E	Пневматический, двухсторонний	EPDM	200	16	€ 531,49	заказ
PUVS/DAPS-250-02-N-01...c VZAS-C-250-16...-V3-E	Пневматический, двухсторонний	EPDM	250	16	€ 715,23	заказ
PUVS/DAPS-300-02-N-01...c VZAS-C-300-16...-V3-E	Пневматический, двухсторонний	EPDM	300	16	€ 964,07	заказ

* – Пневмопривод рассчитан на работу при давлении 5,6 атм и перепаде давления на затворе – 10 атм.

Другие варианты сборки – по запросу
DN25/32 и диаметры свыше 300 – по запросу

Дисковые поворотные затворы

FESTO

Дисковый поворотный затвор, WAFER
корпус чугуна GGG40,
диск GGG40 (покрытие RILSAN)
с пневматическим приводом
и ручным дублером



Наименование	Тип привода	Манжета	DN	PN	Стоимость (без НДС)	Наличие на складе
PUVS/DAPS-40-02-01-01... с VZAS-C-40-16...-H1-E	Пневматический, двухсторонний, с р.д.	EPDM	40	16	€ 334,83	заказ
PUVS/DAPS-50-02-01-01... с VZAS-C-50-16...-H1-E	Пневматический, двухсторонний, с р.д.	EPDM	50	16	€ 360,44	заказ
PUVS/DAPS-65-02-01-01... с VZAS-C-65-16...-H1-E	Пневматический, двухсторонний, с р.д.	EPDM	65	16	€ 366,62	заказ
PUVS/DAPS-80-02-01-01... с VZAS-C-80-16...-H1-E	Пневматический, двухсторонний, с р.д.	EPDM	80	16	€ 371,35	заказ
PUVS/DAPS-100-02-01-01... с VZAS-C-100-16...-H1-E	Пневматический, двухсторонний, с р.д.	EPDM	100	16	€ 381,21	заказ
PUVS/DAPS-125-02-01-01... с VZAS-C-125-16...-H1-E	Пневматический, двухсторонний, с р.д.	EPDM	125	16	€ 538,80	заказ
PUVS/DAPS-150-02-01-01... с VZAS-C-150-16...-H1-E	Пневматический, двухсторонний, с р.д.	EPDM	150	16	€ 548,50	заказ
PUVS/DAPS-200-02-01-01... с VZAS-C-200-16...-H1-E	Пневматический, двухсторонний, с р.д.	EPDM	200	16	€ 660,79	заказ
PUVS/DAPS-250-02-01-01... с VZAS-C-250-16...-H1-E	Пневматический, двухсторонний, с р.д.	EPDM	250	16	€ 887,63	заказ
PUVS/DAPS-300-02-01-01... с VZAS-C-300-16...-H1-E	Пневматический, двухсторонний, с р.д.	EPDM	300	16	€ 970,69	заказ

* – Пневмопривод рассчитан на работу при давлении 5,6 атм и перепаде давления на затворе – 10 атм.

Другие варианты сборки – по запросу
DN25/32 и диаметры свыше 300 – по запросу

Дисковые поворотные затворы

FESTO

Дисковый поворотный затвор, WAFER

корпус чугуна GGG40,
диск нерж.сталь 1.4408
с пневматическим приводом
и ручным дублером



Наименование	Тип привода	Манжета	DN	PN	Стоимость (без НДС)	Наличие на складе
PUVS/DAPS-40-02-01-01... с VZAS-C-40-16...-V3-E	Пневматический, двухсторонний, с р.д.	EPDM	40	16	€ 338,36	заказ
PUVS/DAPS-50-02-01-01... с VZAS-C-50-16...-V3-E	Пневматический, двухсторонний, с р.д.	EPDM	50	16	€ 365,42	заказ
PUVS/DAPS-65-02-01-01... с VZAS-C-65-16...-V3-E	Пневматический, двухсторонний, с р.д.	EPDM	65	16	€ 374,38	заказ
PUVS/DAPS-80-02-01-01... с VZAS-C-80-16...-V3-E	Пневматический, двухсторонний, с р.д.	EPDM	80	16	€ 383,68	заказ
PUVS/DAPS-100-02-01-01... с VZAS-C-100-16...-V3-E	Пневматический, двухсторонний, с р.д.	EPDM	100	16	€ 405,00	заказ
PUVS/DAPS-125-02-01-01... с VZAS-C-125-16...-V3-E	Пневматический, двухсторонний, с р.д.	EPDM	125	16	€ 561,60	заказ
PUVS/DAPS-150-02-01-01... с VZAS-C-150-16...-V3-E	Пневматический, двухсторонний, с р.д.	EPDM	150	16	€ 596,74	заказ
PUVS/DAPS-200-02-01-01... с VZAS-C-200-16...-V3-E	Пневматический, двухсторонний, с р.д.	EPDM	200	16	€ 759,21	заказ
PUVS/DAPS-250-02-01-01... с VZAS-C-250-16...-V3-E	Пневматический, двухсторонний, с р.д.	EPDM	250	16	€ 1041,91	заказ
PUVS/DAPS-300-02-01-01... с VZAS-C-300-16...-V3-E	Пневматический, двухсторонний, с р.д.	EPDM	300	16	€ 1 210,26	заказ

* – Пневмопривод рассчитан на работу при давлении 5,6 атм и перепаде давления на затворе – 10 атм.

Другие варианты сборки – по запросу
DN25/32 и диаметры свыше 300 – по запросу

Дисковые поворотные затворы

FESTO

Дисковый поворотный затвор, WAFER

корпус чугуна GGG40,
диск GGG40 (покрытие RILSAN)
с электрическим приводом iTork



Наименование	Тип привода	Манжета	DN	PN	Стоимость (без НДС)	Наличие на складе
PUVS/iTORK с VZAS-C-40-16...-H1-E-EI	Электрический привод iTork	EPDM	40	16	€ 326,91	заказ
PUVS/iTORK с VZAS-C-50-16...-H1-E-EI	Электрический привод iTork	EPDM	50	16	€ 328,04	заказ
PUVS/iTORK с VZAS-C-65-16...-H1-E-EI	Электрический привод iTork	EPDM	65	16	€ 334,21	заказ
PUVS/iTORK с VZAS-C-80-16...-H1-E-EI	Электрический привод iTork	EPDM	80	16	€ 409,66	заказ
PUVS/iTORK с VZAS-C-100-16...-H1-E-EI	Электрический привод iTork	EPDM	100	16	€ 419,52	заказ
PUVS/iTORK с VZAS-C-125-16...-H1-E-EI	Электрический привод iTork	EPDM	125	16	€ 437,53	заказ
PUVS/iTORK с VZAS-C-150-16...-H1-E-EI	Электрический привод iTork	EPDM	150	16	€ 570,99	заказ
PUVS/iTORK с VZAS-C-200-16...-H1-E-EI	Электрический привод iTork	EPDM	200	16	€ 683,81	заказ
PUVS/iTORK с VZAS-C-250-16...-H1-E-EI	Электрический привод iTork	EPDM	250	16	€ 820,94	заказ
PUVS/iTORK с VZAS-C-300-16...-H1-E-EI	Электрический привод iTork	EPDM	300	16	€ 948,20	заказ

Электропривод рассчитан на работу при напряжении 380В и перепаде давления на затворе – 10 атм.

Другие варианты сборки – по запросу
DN25/32 и диаметры свыше 300 – по запросу

Дисковые поворотные затворы

FESTO

Дисковый поворотный затвор, WAFER

корпус чугуна GGG40,
диск нерж. сталь 1.4408
с электрическим приводом iTork



Наименование	Тип привода	Манжета	DN	PN	Стоимость (без НДС)	Наличие на складе
PUVS/iTORK с VZAS-C-40-16...-V3-E-EI	Электрический привод iTork	EPDM	40	16	€ 330,44	заказ
PUVS/iTORK с VZAS-C-50-16...-V3-E-EI	Электрический привод iTork	EPDM	50	16	€ 333,01	заказ
PUVS/iTORK с VZAS-C-65-16...-V3-E-EI	Электрический привод iTork	EPDM	65	16	€ 341,97	заказ
PUVS/iTORK с VZAS-C-80-16...-V3-E-EI	Электрический привод iTork	EPDM	80	16	€ 422,00	заказ
PUVS/iTORK с VZAS-C-100-16...-V3-E-EI	Электрический привод iTork	EPDM	100	16	€ 443,32	заказ
PUVS/iTORK с VZAS-C-125-16...-V3-E-EI	Электрический привод iTork	EPDM	125	16	€ 460,33	заказ
PUVS/iTORK с VZAS-C-150-16...-V3-E-EI	Электрический привод iTork	EPDM	150	16	€ 619,24	заказ
PUVS/iTORK с VZAS-C-200-16...-V3-E-EI	Электрический привод iTork	EPDM	200	16	€ 782,23	заказ
PUVS/iTORK с VZAS-C-250-16...-V3-E-EI	Электрический привод iTork	EPDM	250	16	€ 975,22	заказ
PUVS/iTORK с VZAS-C-300-16...-V3-E-EI	Электрический привод iTork	EPDM	300	16	€ 1 187,77	заказ

Электропривод рассчитан на работу при напряжении 380В и перепаде давления на затворе – 10 атм.

Другие варианты сборки – по запросу
DN25/32 и диаметры свыше 300 – по запросу

Дисковые поворотные затворы

FESTO

Дисковый поворотный затвор, WAFER

корпус чугуна GGG40,
диск нерж.сталь 1.4408
с электрическим
приводом AUMA



Наименование	Тип привода	Манжета	DN	PN	Стоимость (без НДС)	Наличие на складе
PUVS/AUMA с VZAS-C-40-16...-V3-E-EI	Электрический привод AUMA	EPDM	40	16	€ 1 141,32	заказ
PUVS/AUMA с VZAS-C-50-16...-V3-E-EI	Электрический привод AUMA	EPDM	50	16	€ 1 143,89	заказ
PUVS/AUMA с VZAS-C-65-16...-V3-E-EI	Электрический привод AUMA	EPDM	65	16	€ 1 152,86	заказ
PUVS/AUMA с VZAS-C-80-16...-V3-E-EI	Электрический привод AUMA	EPDM	80	16	€ 1 162,16	заказ
PUVS/AUMA с VZAS-C-100-16...-V3-E-EI	Электрический привод AUMA	EPDM	100	16	€ 1 183,48	заказ
PUVS/AUMA с VZAS-C-125-16...-V3-E-EI	Электрический привод AUMA	EPDM	125	16	€ 1 200,49	заказ
PUVS/AUMA с VZAS-C-150-16...-V3-E-EI	Электрический привод AUMA	EPDM	150	16	€ 1 235,64	заказ
PUVS/AUMA с VZAS-C-200-16...-V3-E-EI	Электрический привод AUMA	EPDM	200	16	€ 1 400,08	заказ
PUVS/AUMA с VZAS-C-250-16...-V3-E-EI	Электрический привод AUMA	EPDM	250	16	€ 1 734,74	заказ
PUVS/AUMA с VZAS-C-300-16...-V3-E-EI	Электрический привод AUMA	EPDM	300	16	€ 1 903,09	заказ

Электропривод рассчитан на работу при напряжении 380В и перепаде давления на затворе – 10 атм.

Другие варианты сборки – по запросу
DN25/32 и диаметры свыше 300 – по запросу

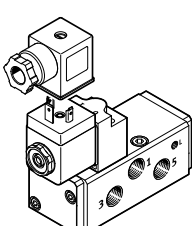
Распределители с электромагнитным управлением VSNB, Namur					
	Наименование	Код заказа	Описание	Стоимость (без НДС)	Наличие на складе
	5/2-распределитель, одна катушка				
	VSNB-FC-M52-M-G14-P2	547017	Может быть изменен на 3/2 - распределитель	€ 46,48	складская
	VSNB-F-M52 -M-G14-P2	547021	Не может быть изменен на 3/2-распределитель	€ 46,48	складская
	5/2-распределитель, две катушки				
	VSNB-F-B52-M-G14-P2	547022	Не может быть изменен на 3/2-распределитель	€ 46,48	складская
	Пилотный клапан с катушкой				
	MDH-3/2-24VDC-PI	546019	24 В DC	€ 26,23	складская
	MDH-3/2-110VAC-PI	546020	110 В AC	€ 26,23	складская
	MDH-3/2-230VAC-PI	546021	230 ВAC	€ 26,23	складская
	MSSD-C	34583	штекер	€ 4,77	складская

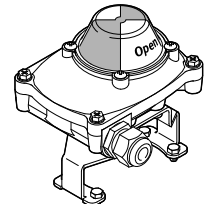
Блок датчиков конечных положений SRBF					
	Наименование	Код заказа	Описание	Стоимость (без НДС)	Наличие на складе
	SRBF-CA3-YR90-MW-22A-C2M20	1152495	Блок концевых датчиков с двумя микровыключателями и монтажным адаптером	€ 59,14	складская
	SRBF-CA4-YR90-MW-22A-C2M20	1152496		€ 59,14	складская
	SRBF-CA5-YR90-NIW-22A-C2M20	1152497		€ 70,54	складская
	SRBF-CA6-YR90-NIW-22A-C2M20	1152498		€ 70,54	складская
	Напряжение питания от 0...250VAC, 0...24VDC. Тип: перекидной контакт				

Клапан с электромагнитным управлением VZWM

- Присоединительная резьба G $\frac{1}{4}$...G2
- Расход 2,600...39,000л/мин
- Литой корпус из латуни или стали

Внимание! При заказе необходимо учитывать, что клапан необходимо комплектовать катушкой и штекером.



Клапан с электромагнитным управлением VZWM

FESTO

Клапан VZWM

с электромагнитным управлением, непрямого действия, мембранный

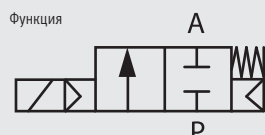

Номинальный условный проход: DN13...DN50.
Присоединительная резьба G $\frac{1}{4}$ "...G2".



Основные характеристики	
Принцип управления	Клапан электромагнитный непрямого действия.
Функция клапана	2/2, моностабильный
Конструкция	Мембранный клапан
Принцип уплотнений	Мягкий
Управление	Электрическое
Тип возврата	Пневматическая пружина
Направление потока	Однонаправленное
Позиция монтажа	В вертикальном положении (желательно)
Ручной дублёр	Нет
Тип монтажа	Монтаж на трубопроводе.
Класс защиты от коррозии ¹⁾	1

1). Сопротивление коррозии класс 1 по стандарту FESTO 940 070

Элементы, требующие умеренной защиты от коррозии. Защита при транспортировке и хранении. Поверхности, которые не имеют специальных декоративных требований, например, внутренние, которые невидимы, или закрыты крышками.

Параметры окружающей и рабочей среды								
Присоединительная резьба	G $\frac{1}{4}$	G $\frac{3}{8}$	G $\frac{1}{2}$	G $\frac{3}{4}$	G 1	G 1 $\frac{1}{4}$	G 1 $\frac{1}{2}$	G 2
Рабочая среда	Фильтрованный сжатый воздух (50µм), с маслом, вода, нейтральные газы и жидкости.							
Температура рабочей среды	-10...+60°C							
Температура окруж. среды	-10...+60°C							
Рабочее давление, газы	0,5...10 бар					0,7...10 бар		
жидкости	0,5...6 бар					0,7...6 бар		
Максимальная вязкость среды	22 мм ² /с							

Характеристики расхода, вес								
Присоединительная резьба	G $\frac{1}{4}$	G $\frac{3}{8}$	G $\frac{1}{2}$	G $\frac{3}{4}$	G 1	G 1 $\frac{1}{4}$	G 1 $\frac{1}{2}$	G 2
Номинальный размер, DN мм	13	13	13	25	25	40	40	50
Стандартный ном. расход, л/мин	1 400	2 100	2 400	10 000	11 700	24 000	26 400	31 000
Расход, Kv м ³ /ч	2	2	2	9	11	21	27	39
Время включения ¹⁾ , мс	10	10	10	12	12	20	20	21
Время выключения ¹⁾ , мс	8	8	8	15	15	26	26	62
Вес (г) латунь	500	480	450	1 270	1 200	2 850	2 570	3 800
нерж. сталь	400	400	360	1 200	1 100	2 650	2 400	3 660

1). Время переключения для рабочей среды – воздух.

Материалы	
Корпус	Латунь Нержавеющая сталь
Уплотнения	Нитриловая резина (NBR)
Труба плунжера	Нержавеющая сталь

Электрические характеристики								
Присоединительная резьба	G $\frac{1}{4}$	G $\frac{3}{8}$	G $\frac{1}{2}$	G $\frac{3}{4}$	G 1	G 1 $\frac{1}{4}$	G 1 $\frac{1}{2}$	G 2
Мощность катушки, 24 DC	6,8 W	6,8 W	6,8 W	6,8 W	6,8 W	7,6 W	7,6 W	7,6 W
230VAC	14,5/10,5 VA ¹⁾	14,5/10,5 VA ¹⁾	14,5/10,5 VA ¹⁾	14,5/10,5 VA ¹⁾	14,5/10,5 VA ¹⁾	14 W ²⁾	14 W ²⁾	14 W ²⁾

1). Мощность включения/удержания.

2). Катушки постоянного тока с выпрямителем в штекере

Клапан с электромагнитным управлением VZWM

FESTO

Клапан VZWM

с электромагнитным управлением,
непрямого действия, мембранный

Внимание!

При заказе необходимо учитывать,
что клапан необходимо комплектовать
катушкой и штекером.



Наименование	Код заказа	Присоединение	Материал	Стоимость (без НДС)
VZWM-L-M22C-G14-F4	546146	G $\frac{1}{4}$	Латунь	€ 70,93
VZWM-L-M22C-G38-F4	546147	G \square	Латунь	€ 70,93
VZWM-L-M22C-G12-F4	546148	G $\frac{1}{2}$	Латунь	€ 70,93
VZWM-L-M22C-G34-F4	546149	G $\frac{3}{4}$	Латунь	€ 111,88
VZWM-L-M22C-G1-F4	546150	G1	Латунь	€ 111,88
VZWM-L-M22C-G114-F5	546151	G1 $\frac{1}{4}$	Латунь	€ 296,17
VZWM-L-M22C-G112-F5	546152	G1 $\frac{1}{2}$	Латунь	€ 296,17
VZWM-L-M22C-G2-F5	546153	G2	Латунь	€ 342,54
VZWM-L-M22C-G14-F5-R1	546162	G $\frac{1}{4}$	Нерж. сталь	€ 231,97
VZWM-L-M22C-G38-F5-R1	546163	G \square	Нерж. сталь	€ 231,97
VZWM-L-M22C-G12-F5-R1	546164	G $\frac{1}{2}$	Нерж. сталь	€ 231,97
VZWM-L-M22C-G34-F5-R1	546165	G $\frac{3}{4}$	Нерж. сталь	€ 301,59
VZWM-L-M22C-G1-F5-R1	546166	G1	Нерж. сталь	€ 301,59
VZWM-L-M22C-G114-F5-R1	546167	G1 $\frac{1}{4}$	Нерж. сталь	€ 693,26
VZWM-L-M22C-G112-F5-R1	546168	G1 $\frac{1}{2}$	Нерж. сталь	€ 693,26
VZWM-L-M22C-G2-F5-R1	546169	G2	Нерж. сталь	€ 859,71

Электромагнитные катушки				
	Наименование	Код заказа	Напряжение	Стоимость (без НДС)
	Система 8			
	MD-2-24VDC-PA	549 903	24 В DC	€ 18,50
	MD-2-110VAC-PA	549 904	110 В AC, 50...60Гц	€ 18,50
	MD-2-230VAC-PA	549 905	230 В AC, 50...60Гц	€ 18,50
	Система 13			
	MH-2-24VDC-PA	549 906	24 В DC	€ 22,85
	MH-2-110VAC-PA	549 907	110 В AC, 50...60Гц	€ 22,85
	MH-2-230VAC-PA	549 908	230 В AC, 50...60Гц	€ 22,85
Штекерная розетка				
	Наименование	Код заказа	Описание	Стоимость (без НДС)
	MSSD-N	550 067	3-х контактный квадратный разъем MSF	€ 1,78

**Седельный клапан
с пневматическим приводом VZXF**



Седельный клапан с пневматическим приводом VZXF

FESTO

Клапан прямого действия,
с внешним пневматическим управлением

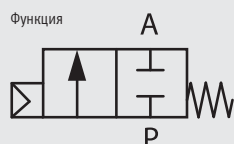

Номинальный условный проход: DN15...DN50.
Присоединительная резьба G1/2"...G2".



Основные характеристики						
Присоединительная резьба	G1/2	G3/4	G 1	G 1¼	G 1½	G 2
Номинальный диаметр (DN)	15	20	25	32	40	50
Присоединение пилотной среды	G 1/8					
Принцип управления	Клапан прямого действия с внешним управлением.					
Функция клапана	2/2, моностабильный					
Конструкция	Тарельчатый клапан с возвратной пружиной					
Принцип уплотнений	Мягкий					
Управление	Внешнее, пневматическое					
Тип возврата	Механическая пружина					
Направление потока	Однонаправленное					
Позиция монтажа	Любая					
Среда управления	Сжатый воздух с тонкостью фильтрации 40 µм, с маслом, или без					
Тип монтажа	Монтаж на трубопроводе					
Время включения, мс	100	100	100	110	110	120
Время выключения, мс	310	310	310	320	320	320

Параметры окружающей и рабочей среды						
Присоединительная резьба	G1/2	G3/4	G 1	G 1¼	G 1½	G 2
Номинальное давление (PN)	16 (40 для исполнения из нержавеющей стали)					
Давление управляющей среды	4...10 бар					
Рабочая среда	Фильтрованный сжатый воздух (до 0,2 мм), с маслом или без, вода, нейтральные газы и жидкости, минеральное масло, гидравлическое масло, на основе минерального.					
Температура рабочей среды	-10...+80°C (-40...+200°C для исполнения из нержавеющей стали)					
Температура окруж. среды	-10...+60°C					
Максимальная вязкость среды	600 мм²/с					
Класс защиты от коррозии ¹⁾	1					
Стандартный ном. расход, л/мин						
с приводом 50 мм	3 000	6 800	12 000	18 600	23 500	36 100
с приводом 80 мм	3 000	6 800	15 200	23 000	28 200	50 700
Расход, Kv м³/ч						
с приводом 50 мм	2,8	6,4	11,2	17,5	22	33,8
с приводом 80 мм	2,8	6,4	14,3	21,5	26,4	47,5

1). Сопротивление коррозии класс 1 по стандарту FESTO 940 070

Элементы, требующие умеренной защиты от коррозии. Защита при транспортировке и хранении. Поверхности, которые не имеют специальных декоративных требований, например, внутренние, которые невидимы, или закрыты крышками.

Материалы	
Корпус	Латунь, нержавеющая сталь
Корпус привода	Латунь, нержавеющая сталь
Уплотнения	Нитриловая резина (NBR), PTFE
Примечание по материалам	Содержат частицы, ухудшающие процесс окраски

Седельный клапан с пневматическим приводом VZXF

FESTO

Клапан с пневматическим приводом VZXF
(муфтовый, 2/2-ходовой клапан, нормально закрытый)



Наименование	Код заказа	Присоединение	Материал	Стоимость (без НДС)
VZXF...-M-A-G12-120-H3B1-50-16	1002500	G½	Латунь	€ 96,64
VZXF...-M-B-G12-120-H3B1-50-16	1002501		Латунь	€ 112,20
VZXF...-M-A-G34-160-H3B1-50-16	1002502	G¾	Латунь	€ 102,91
VZXF...-M-B-G34-160-H3B1-50-16	1002503		Латунь	€ 118,47
VZXF...-M-A-G1-230-H3B1-50-16	1002504	G1	Латунь	€ 112,20
VZXF...-M-B-G1-230-H3B1-50-10	1002505		Латунь	€ 127,76
VZXF...-M-A-G114-290-H3B1-50-10	1002506	G1¼	Латунь	€ 134,41
VZXF...-M-B-G114-290-H3B1-50-7	1002507		Латунь	€ 149,97
VZXF...-M-A-G112-350-H3B1-50-8	1002508	G1½	Латунь	€ 155,37
VZXF...-M-B-G112-350-H3B1-50-6	1002509		Латунь	€ 170,93
VZXF...-M-A-G2-430-H3B1-50-4	1002510	G2	Латунь	€ 188,63
VZXF...-M-B-G2-430-H3B1-50-3	1002511		Латунь	€ 204,19
VZXF...-M-A-G12-130-M1-V4V4T-50-25	1002512	G½	Нерж. сталь	€ 176,83
VZXF...-M-B-G12-130-M1-V4V4T-50-40	1002513		Нерж. сталь	€ 192,39
VZXF...-M-A-G34-180-M1-V4V4T-50-20	1002514	G¾	Нерж. сталь	€ 183,10
VZXF...-M-B-G34-180-M1-V4V4T-50-20	1002515		Нерж. сталь	€ 198,67
VZXF...-M-A-G1-240-M1-V4V4T-50-16	1002516	G1	Нерж. сталь	€ 210,59
VZXF...-M-B-G1-240-M1-V4V4T-50-10	1002517		Нерж. сталь	€ 212,85
VZXF...-M-A-G114-310-M1-V4V4T-50-9	1002518		Нерж. сталь	€ 319,90
VZXF...-M-B-G114-310-M1-V4V4T-50-7	1002519		Нерж. сталь	€ 332,07
VZXF...-M-A-G112-350-M1-V4V4T-50-7	1002520	G1¼	Нерж. сталь	€ 359,56
VZXF...-M-B-G112-350-M1-V4V4T-50-6	1002521		Нерж. сталь	€ 371,73
VZXF...-M-A-G2-450-M1-V4V4T-50-4	1002522		Нерж. сталь	€ 378,26
VZXF...-M-B-G2-450-M1-V4V4T-50-3	1002523		Нерж. сталь	€ 456,69
VZXF...-M-A-G1-240-M1-V4V4T-80-40	1002525	G1½	Нерж. сталь	€ 505,51
VZXF...-M-B-G1-240-M1-V4V4T-80-22	1002526		Нерж. сталь	€ 567,51
VZXF...-M-A-G114-310-M1-V4V4T-80-25	1002527		Нерж. сталь	€ 588,72
VZXF...-M-B-G114-310-M1-V4V4T-80-10	1002528		Нерж. сталь	€ 659,00
VZXF...-M-A-G112-350-M1-V4V4T-80-20	1002529	G2	Нерж. сталь	€ 621,98
VZXF...-M-B-G112-350-M1-V4V4T-80-8	1002530		Нерж. сталь	€ 695,52
VZXF...-M-A-G2-450-M1-V4V4T-80-12	1002531		Нерж. сталь	€ 690,00
VZXF...-M-B-G2-450-M1-V4V4T-80-5	1002532		Нерж. сталь	€ 770,44

Распределительные клапаны с электромагнитным управлением VOFC/VOFD, Namur



Коррозионностойкие и чрезвычайно надежные клапаны. Благодаря прочной конструкции, защите по АTEX для зон 1/21 G/D и сертификации SIL для ESD применений, эти клапаны идеально подходят для тяжелых условий эксплуатации в фармацевтике, химических и нефтехимических предприятиях.

Распределительный клапан VOFC- ...

FESTO

Распределительный клапан VOFC с непрямым электроуправлением



- - Давление 2...8 бар
- - Температурный диапазон -25...+60°C



Основные характеристики

Тип		VOFC-L-M32C-...-G14	VOFC-L-M32C-...-G12	VOFC-L-M52C-...-G14
Функция распределителя		3/2, НЗ, одна катушка		5/2, НЗ, одна катушка
Пневматическое присоединение	1	G1/4	G1/2	G1/4
	2	G1/4 и NAMUR	G1/2 и NAMUR	G1/4 и NAMUR
	3	G1/4	G1/2	G1/4
	4	G1/4 и NAMUR	G1/2 и NAMUR	G1/4 и NAMUR
Конструкция		Клапан тарельчатого типа		
Положение монтажа		Любое		
Принцип уплотнений		Мягкий		
Время работы		100%		
Ручное дублирование		Нет		
Тип возврата		Механическая пружина		
Управление		Электрическое		
Тип управления		Пилотное		
Питание пилота		Внутреннее		
Направление потока		Нереверсивное		
Коэффициент расхода	м³/час	0.5	3.8	0.65
Стандартный номин. расход,	л/мин	600	3000	750
Условный проход,	мм	6	12	6
Время включения,	мс	20	25	24
Время выключения,	мс	12	14	40
Вес продукта,	г	600	880	620

Параметры окружающей и рабочей среды

Рабочая среда	Осушенный, отфильтрованный сжатый воздух с маслом или без с точкой росы на 10°C ниже окружающей температуры
Класс защиты	IP65
Рабочее давление	2...8 бар
Температура среды	-25°C...+60°C
Окружающая температура	-25°C...+60°C
Коррозионная стойкость CRC	3 ¹⁾

1) Сопротивление коррозии класс 3 по стандарту Festo 940 070

Материалы

Корпус	Алюминиевый сплав с анодированием
Уплотнения	Нитриловая резина
Класс оборудования	До SIL4
Примечания по материалам	RoHS-совместимый

Распределительный клапан VOFD- ...

FESTO

Распределительный клапан VOFD с прямым электроуправлением

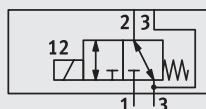

- ± Давление 0...10 бар
- ↓ Температурный диапазон -25...+60°C



Основные характеристики

Функция распределителя		3/2, нормально закрытый, одна катушка
Пневматическое присоединение	1	G1/4
	2	G1/4 и NAMUR
	3	G1/4
	4	G1/4 и NAMUR
Конструкция		Клапан прямого действия тарельчатого типа
Положение монтажа		Любое
Принцип уплотнений		Мягкий
Время работы		100%
Ручное дублирование		Нет
Тип возврата		Механическая пружина
Управление		Электрическое
Тип управления		Прямое
Применение для вакуума		Да
Направление потока		Нереверсивное
Коэффициент расхода	м³/час	0,36
Стандартный номин. расход,	л/мин	450
Условный проход,	мм	5
Время включения,	мс	45
Время выключения,	мс	9
Вес продукта,	г	560

Параметры окружающей и рабочей среды

Рабочая среда	Осушенный, отфильтрованный сжатый воздух с маслом или без с точкой росы на 10°C ниже окружающей температуры
Класс защиты	IP65
Рабочее давление	0...10 бар
Температура среды	-10°C...+60°C
Окружающая температура	-10°C...+60°C (доступно исполнение -25°C...+60°C)
Коррозионная стойкость CRC	4 ¹⁾

1) Сопротивление коррозии класс 4 по стандарту Festo 940 07Q

Материалы



Корпус	Алюминиевый сплав с анодированием
Уплотнения	Нитриловая резина
Класс оборудования	До SIL4
Примечания по материалам	RoHS-совместимый

**Распределительный клапан
с непрямым электроуправлением VOFC**

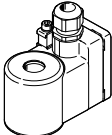
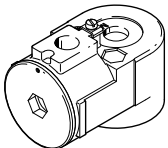

Наименование	Код заказа	Присоединение	Стоимость (без НДС)
3/2-распределитель, нормально-закрытый			
VOFC-L-M32C-M-FG14-F9	562857	Namur G $\frac{1}{4}$	€ 255,69
VOFC-L-M32C-M-FG14-F9-A	562858	Namur G $\frac{1}{4}$	€ 255,69
VOFC-L-M32C-MC-G14-F9	562859	G $\frac{1}{4}$	€ 255,69
VOFC-L-M32C-MC-G14-F9-A	562860	G $\frac{1}{4}$	€ 255,69
VOFC-L-M32C-MC-N14-F9	562861	$\frac{1}{4}$ NPT	€ 255,69
VOFC-L-M32C-MC-N14-F9-A	562862	$\frac{1}{4}$ NPT	€ 255,69
VOFC-L-M32C-M-FG12-F9	562863	Namur G $\frac{1}{2}$	€ 375,14
VOFC-L-M32C-M-FG12-F9-A	562864	Namur G $\frac{1}{2}$	€ 375,14
VOFC-L-M32C-MC-G12-F9	562865	G $\frac{1}{2}$	€ 375,14
VOFC-L-M32C-MC-G12-F9-A	562866	G $\frac{1}{2}$	€ 374,50
VOFC-L-M32C-M-FG14-1UK4-EX4ME	562875	Namur G $\frac{1}{4}$	€ 419,71
VOFC-L-M32C-M-FG14-1K4-EX3A	562876	Namur G $\frac{1}{4}$	€ 458,45
VOFC-L-M32C-MC-G14-1UK4-EX4ME	562877	G $\frac{1}{4}$	€ 419,71
VOFC-L-M32C-MC-G14-1K4-EX3A	562878	G $\frac{1}{4}$	€ 458,45
VOFC-L-M32C-MC-N14-1UK4-EX4ME	562879	$\frac{1}{2}$ NPT	€ 419,71
VOFC-L-M32C-MC-G12-1UK4-EX4ME	562880	G $\frac{1}{2}$	€ 542,39
5/2-распределитель, одна катушка			
VOFC-L-M52-M-FG14-F9	562867	Namur G $\frac{1}{4}$	€ 284,75
VOFC-L-M52-M-FG14-F9-A	562868	Namur G $\frac{1}{4}$	€ 284,75
VOFC-L-M52-M-G14-F9	562871	G $\frac{1}{4}$	€ 284,75
VOFC-L-M52-M-G14-F9-A	562872	G $\frac{1}{4}$	€ 284,75
5/2-распределитель, две катушки			
VOFC-L-B52-FG14-F9	562869	Namur G $\frac{1}{4}$	€ 400,33
VOFC-L-B52-FG14-F9-A	562870	Namur G $\frac{1}{4}$	€ 400,33
VOFC-L-B52-G14-F9	562873	G $\frac{1}{4}$	€ 400,33
VOFC-L-B52-G14-F9-A	562874	G $\frac{1}{4}$	€ 400,33

Распределительный клапан с прямым электроуправлением VOFD				
	Наименование	Код заказа	Присоединение	Стоимость (без НДС)
	3/2-распределитель, нормально-закрытый			
	VOFD-LT-M32-MN-G14-F10	562881	G $\frac{1}{4}$	€ 245,37
	VOFD-LT-M32-MN-N14-F10	562882	$\frac{1}{4}$ NPT	€ 245,37
	VOFD-LT-M32-MN-FG14-F10	562883	Namur G $\frac{1}{4}$	€ 245,37
	VOFD-LT-M32-MN-G14-1UK4-EX4ME	562884	G $\frac{1}{4}$	€ 419,71
	VOFD-LT-M32-MN-N14-1UK4-EX4ME	562885	$\frac{1}{4}$ NPT	€ 419,71
	VOFD-LT-M32-MN-FG14-1UK4-EX4ME	562886	Namur G $\frac{1}{4}$	€ 419,71
	VOFD-LT-M32-MN-FGP14-F10	570786	NAMUR G $\frac{1}{4}$ with P connection	€ 318,97
	VOFC-L-M32C-MC-FGP14-F9	570787	NAMUR G $\frac{1}{4}$ with P connection	€ 332,40
	VOFC-L-M32C-MC-FGP14-F9-A	570788	NAMUR G $\frac{1}{4}$ with P connection	€ 332,40

Электромагнитные катушки VACC-S18				
	Наименование	Код заказа	Напряжение	Стоимость (без НДС)
	Ex-me coil			
	VACC-S18-K4-1U-EX4ME	562897	24 V DC/AC	€ 174,34
	VACC-S18-K4-1UF-EX4ME	570785	24 V DC/AC	€ 183,12
	VACC-S18-K4-2U-EX4ME	562898	110 V DC/AC	€ 174,34
	VACC-S18-K4-3U-EX4ME	562899	230 V DC/AC	€ 174,34
	Ex-3D coil			
	VACC-S18-K5-1U-EX3D	562900	24 V DC/AC	€ 322,21
	VACC-S18-K5-2U-EX3D	562901	110 V DC/AC	€ 322,21
	VACC-S18-K5-3U-EX3D	562902	230 V DC/AC	€ 322,21
	VACC-S18-K4-1U-EX3D	562903	24 V DC/AC	€ 322,21
	VACC-S18-K4-2U-EX3D	562904	110 V DC/AC	€ 322,21
	VACC-S18-K4-3U-EX3D	562905	230 V DC/AC	€ 322,21
	A1 coil			
	VACC-S18-A1-1	562906	24 V DC	€ 113,25
	VACC-S18-A1-1A	562907	24 V AC	€ 113,25
	VACC-S18-A1-2A	562908	110 V AC	€ 113,25
	VACC-S18-A1-3A	562909	230 V AC	€ 113,25

Штекерная розетка				
	Наименование	Код заказа	Описание	Стоимость (без НДС)
	MSSD-C	34 583	3-х контактный квадратный разъем MSC/MSN1	€ 4,77

Шкафы управления



- Пневматические, электропневматические и электротехнические шкафы
- Готовые к установке комплексные решения
- Документация в соответствии с требованиями ГОСТ-Р, ЕСКД, и ISO.
- Сертифицированное производство по ISO9001

ООО «ФЕСТО-РФ» разрабатывает и поставляет комплекты шкафов (щиты) управления технологическим оборудованием и технологическими процессами.



С учетом потребностей рынка в ООО «ФЕСТО-РФ» налажено производство следующих типов шкафов управления:

- Пневматические шкафы управления PNCB-...;
- Электропневматические шкафы управления EPCB-...;
- Электротехнические шкафы управления ELCB-... .

Пневматические шкафы управления PNCB-... представляют собой законченные устройства пневмоавтоматики, в которых не используются электротехнические изделия.

Электропневматические шкафы управления EPCB-... представляют собой устройства, совмещающие в одном изделии функции как пневматических, так и электротехнических шкафов управления.

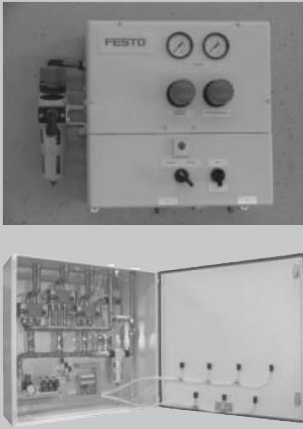
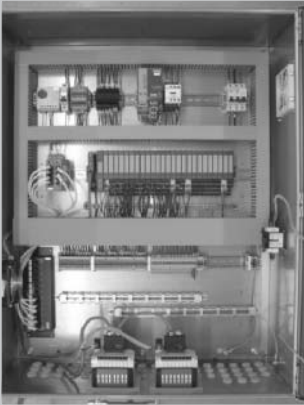
Электротехнические шкафы управления ELCB-... представляют собой традиционные шкафы управления, изготавливаемые на основе стандартного электротехнического и электронного оборудования фирмы Festo и фирм-субпоставщиков.

PNCB-... пневматические шкафы/щиты управления	EPСВ-... электропневматические шкафы/щиты управления	ELCB-... электротехнические шкафы/щиты управления
<ul style="list-style-type: none"> • Шкафы подготовки воздуха; • Шкафы локального управления на основе пневматической логики; • Шкафы специального назначения 	<ul style="list-style-type: none"> • Шкафы распределенного ввода-вывода; • Шкафы локального управления на основе релейной логики или PLC; • Шкафы специального назначения 	<ul style="list-style-type: none"> • Распределительные шкафы низкого напряжения до 1000А; • Шкафы КИП и А; • Шкафы АСУ ТП; • Шкафы локального управления на основе релейной логики или PLC 

Классификация и кодировка типов шкафов и щитов управления

ООО «ФЕСТО-РФ» разрабатывает и поставляет две группы шкафов (щитов) управления:

- Шкафы по запросам Заказчиков — изделия, адаптированные под решение конкретных задач автоматизации;
- Стандартные (типовые) шкафы управления — изделия, адаптированные под решение часто встречающихся задач автоматизации в различных отраслях промышленности.

К сожалению, многообразие решаемых задач промышленной автоматизации не позволяет обеспечить решение всех проблем с помощью набора стандартных изделий (стандартных шкафов управления). Вместе с тем, целый ряд задач (например, управление группами близкорасположенных исполнительных устройств с пневматическим приводом), возникающих при автоматизации в различных отраслях промышленности, может быть решен с помощью стандартных шкафов управления.

Классификация и кодировка проектируемых и выпускаемых ООО «ФЕСТО-РФ» шкафов и щитов управления ориентированы на

стандартизацию выпускаемой продукции и отражают стремление фирмы Festo к унификации применяемых решений.

Тип	
PNCB	Пневматический шкаф
EPСВ	Электропневматический шкаф
ELCB	Электротехнический шкаф

Назначение шкафа управления	
CPU	Локального управления
RIO	Распределенного ввода-вывода
MCC	Управления двигателями
SA	Специального назначения

Тип основного устройства шкафа управления	
CPV	Пневмоостров Festo серии CPV
MPA	Пневмоостров Festo серии MPA/CPX
ISO	Модульный пневмоостров Festo серии ISO 15407-1
FEC	Программируемый логический контроллер Festo серии FEC
CECX	Программируемый логический контроллер Festo серии CECX

Специальная кодировка для отдельных типов шкафов	
	Буквенно-цифровая индивидуальная кодировка

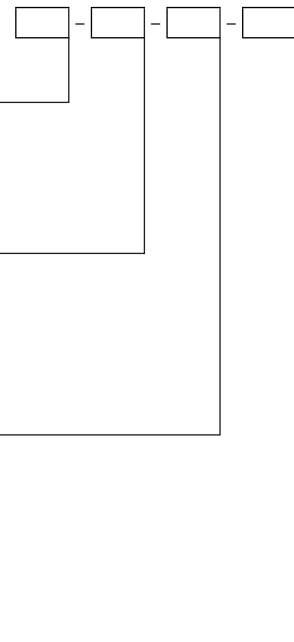

Специальный привод GBVA/DAPS для нефтегазовой промышленности, изготовленный и сертифицированный по требованиям Газпрома

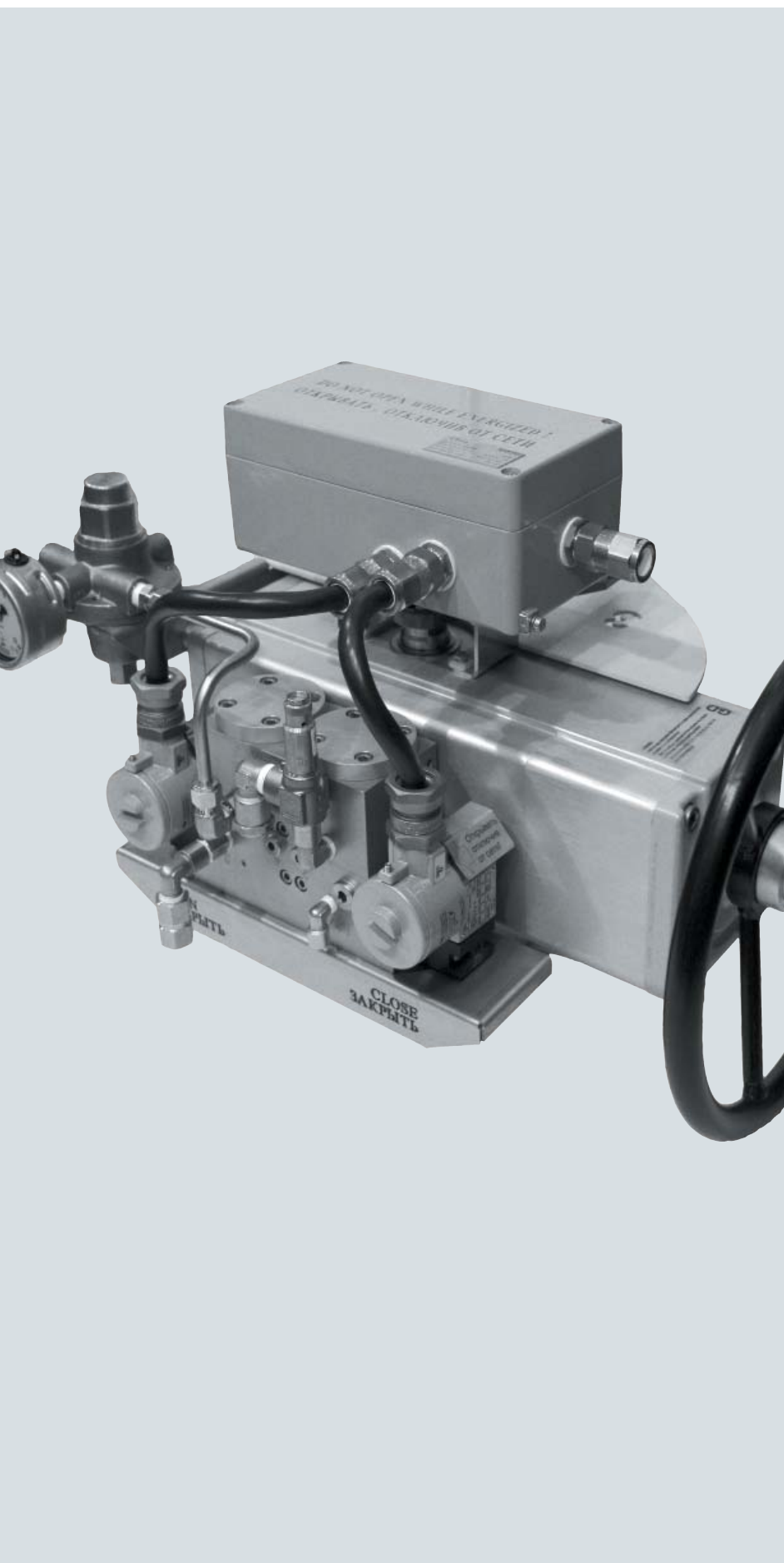

Пневматический привод GBVA (Gas Ball Valve Actuator) с интегрированной системой управления предназначен для приведения в действие шаровых кранов в широком диапазоне применений. Большой выбор вариантов и опций обеспечивает надежную работу практически в любых условиях.

- Температурное исполнение до -60°C
- Давление в приводе только в момент пере-
становки
- Входное давление до 413 бар
- Фильтр-осушитель природного газа (опция)
- Предохранительный сбросной клапан
- Удобные рычаги ручного управления
- Встроенный механический ручной дублёр
(опция)
- Огнестойкое исполнение привода (опция)
- Полностью нержавеющие приводы для
химических промышленностей
- С пневматическим аккумулятором давле-
ния (опция)

GBVA – параметры конфигурации

Пневматический привод GBVA (Gas Ball Valve Actuator) с интегрированной системой управления предназначен для приведения в действие шаровых кранов в широком диапазоне применений. Большой выбор вариантов и опций обеспечивает надежную работу практически в любых условиях.



Встроенный в привод ручной дублёр



Большая шкала указателя положения



Фильтр-регулятор для давления до 413 бар

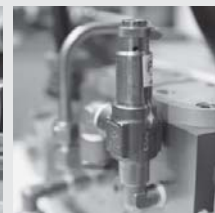

Клапан безопасности для защиты оборудования

Параметры окружающей и рабочей среды

Рабочая среда	Осушенный, фильтрованный природный газ, сжатый воздух с точкой росы, минимум на 10°C ниже температуры окружающей среды.
Давления регулятора (бар)	макс. 413
Рабочее давление привода (бар)	2.5...8
Номинальное рабочее давление (бар)	5.6
Температура окруж. среды (°C)	-20...+80°C (стандарт) -55...+40°C До -60°C по заказу, только для России
Класс защиты от коррозии ^{CRC1)}	3; 4

1). Сопrotивление коррозии класс 3; 4 по стандарту FESTO 940 070
Элементы, требующие повышенной защиты от коррозии. Открытые элементы, контактирующие с окружающей промышленной атмосферой или такими средами как растворители и чистящие жидкости, с заданными функциональными требованиями к поверхности.

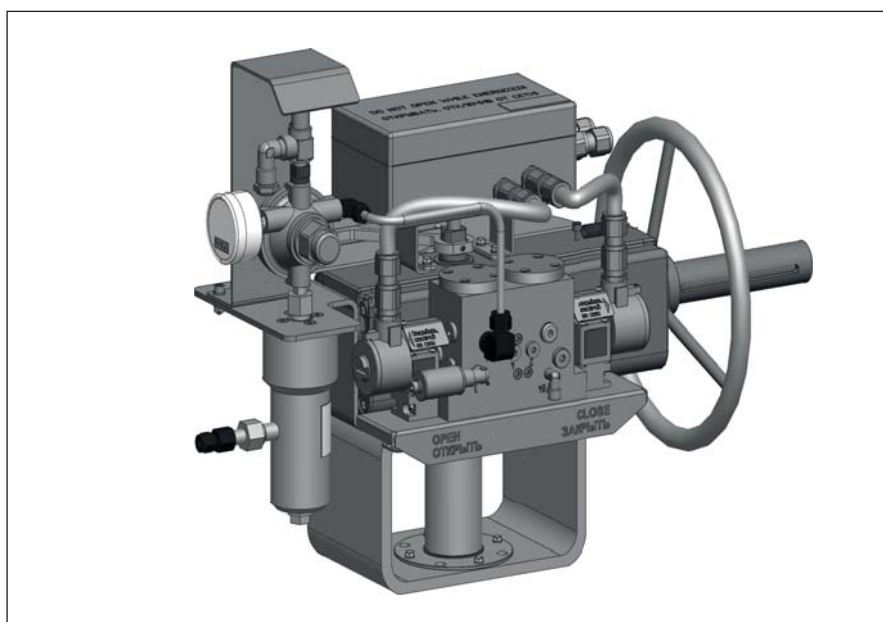

Для записи

FESTO

1
.....

2
.....

3
.....

4
.....

5
.....

6
.....

7
.....

8
.....

9
.....

10
.....

11
.....

12
.....

13
.....

14
.....

15
.....

16
.....

17
.....

18
.....

19
.....

20
.....

21
.....

22
.....

23
.....

24
.....

Для записи

FESTO

1		
2		
3		
4		
5		
6		
7		
8		
9		
10		
11		
12		
13		
14		
15		
16		
17		
18		
19		
20		
21		
22		
23		
24		

Россия

ООО "ФЕСТО-РФ"

Москва

119607, Мичуринский просп.,
49

Контакт-центр

Тел.: 8 495 737 3487

Факс: 8 495 737 3488

E-Mail: sales@festo.ru

Администрация

Тел.: 8 495 737 3400

Факс: 8 495 737 3401

E-Mail: festo@festo.ru

Http:// www.festo.com

Интернет Магазин

www.festo.com/ru/onlineshop

Воронеж

394051, ул. Юлюса Янониса,
9а, 34

Тел.: 8 800 250 3050

(звонок бесплатный)

8 910 732 0053

E-Mail: sales@festo.ru

Екатеринбург

Тел.: 8 800 250 3050

(звонок бесплатный)

8 912 312 3931

E-Mail: sales@festo.ru

Иркутск

664081, ул. Трилиссера,
110"А"

Тел.: 8 800 250 3050

(звонок бесплатный)

Факс: 8 495 737 3488

E-Mail: sales@festo.ru

Казань

420032, ул. Лукницкого, 2,
офис 1014

Тел.: 8 800 250 3050

(звонок бесплатный)

8 917 272 0274

E-Mail: sales@festo.ru

Калуга

Тел.: 8 800 250 3050

(звонок бесплатный)

8 919 960 1765

E-Mail: sales@festo.ru

Красноярск

660021, ул. Дубровинского,
110, офис 512

Тел.: 8 800 250 3050

(звонок бесплатный)

E-Mail: sales@festo.ru

Нижний Новгород

603057, пр. Гагарина, 27, офис
220

Тел.: 8 800 250 3050

(звонок бесплатный)

8 910 791 8155

E-Mail: sales@festo.ru

Новосибирск

630073, просп. Карла Маркса,
51

Тел.: 8 383 227 8320/21

8 800 250 3050

(звонок бесплатный)

Факс: 8 495 737 3488

E-Mail: sales@festo.ru

Новокузнецк

Тел.: 8 800 250 3050

(звонок бесплатный)

8 913 422 5063

E-Mail: sales@festo.ru

Омск

Тел.: 8 800 250 3050

(звонок бесплатный)

8 913 152 1985

E-Mail: sales@festo.ru

Пермь

Тел.: 8 800 250 3050

(звонок бесплатный)

8 912 895 5023

E-Mail: sales@festo.ru

Пятигорск

357500, ул. Людкевича,
9, офис 3-А

Тел.: 8 800 250 3050

(звонок бесплатный)

8 928 320 9650

E-Mail: sales@festo.ru

Ростов-на-Дону

344016, ул. Стрелковая, 61

Тел.: 8 800 250 3050

(звонок бесплатный)

Факс: 8 495 737 3488

E-Mail: sales@festo.ru

Самара

443099, ул. Водников, 1 / ул.
Кутякова, 6, литера Д

Тел.: 8 846 279 5460/61

8 800 250 3050

(звонок бесплатный)

Факс: 8 495 737 3488

E-Mail: sales@festo.ru

Санкт-Петербург

190005, ул. 6-я

Красноармейская, 10

Тел.: 8 812 380 5964

Факс: 8 812 380 5965

E-Mail: sales@festo.ru

Сыктывкар

Тел.: 8 800 250 3050

(звонок бесплатный)

8 912 863 7519

E-Mail: sales@festo.ru

Тюмень

Тел.: 8 800 250 3050

(звонок бесплатный)

8 912 926 9725

E-Mail: sales@festo.ru

Уфа

450005, ул. Мингажева, 156 ,
а/я 128

Тел.: 8 800 250 3050

(звонок бесплатный)

8 917 756 6357

E-Mail: sales@festo.ru

Челябинск

454080, просп. Ленина, 83,
офис 301

Тел.: 8 351 211 6707

8 800 250 3050

(звонок бесплатный)

Факс: 8 495 737 3488

E-Mail: sales@festo.ru

Череповец

Тел.: 8 800 250 3050

(звонок бесплатный)

8 911 505 4093

8 8202 60 4093

E-Mail: sales@festo.ru

Хабаровск

Тел.: 8 800 250 3050

(звонок бесплатный)

8 914 402 9323

E-Mail: sales@festo.ru

Дидактика

Москва

Отдел Тренинги & Консалтинг

Тел./факс: 8 495 737 3390

E-Mail: didactic@festo.ru

Отдел Учебные системы

Тел./факс: 8 495 737 3484

E-Mail: didactic@festo.ru

Центр дидактики,

г. Санкт-Петербург

190005, г. Санкт-Петербург,

ул. 6-я Красноармейская, 10

Тел./факс: 8 812 380 5964

E-Mail: didactic@festo.ru

Уральский центр дидактики,

г. Челябинск

454080, г. Челябинск, пр-т

Ленина, 83, офис 301

Тел./факс: 8 351 265 6249,

265 4488

E-Mail: didactic@festo.ru

Партнеры

ООО "Пневматические системы"

Тверская и Брянская обл.

170006, г. Тверь, ул. Первый

Головинский Вал, д. 19

Тел.: 8 4822 42 0586

8 800 333 1709

8 4822 42 0586

E-Mail: info@festotver.ru

ООО "АКТАДИС"

Республика Карелия

195298, г. Санкт-Петербург,

Наставников пр., д. 24, корп. 3

Тел.: 812 524 8740

Факс: 812 524 1736

E-mail: info@aktadis.ru

ООО "АРХИМЕД"

Калининградская обл.

236004, г. Калининград,

ул. Аллея Смелых, д. 72 А

Тел.: 4012 65 6553

Факс: 4012 69 3966

ООО "ДУКАТ"

Курская обл.

305023, г. Курск,

ул. Литовская, д. 95а/3

Тел.: 8 4712 33 0422

E-Mail: dukat@kursktelecom.ru

ООО "НТП Ин-Систем"

Владимирская обл.

600005, г. Владимир,

ул. Почаевский овраг, д.9

Тел.: 8 4922 53 1662

8 4922 42 2465

E-Mail: indus33@mail.ru

www.indus33.ru

ООО "Северная

Инжиниринговая компания

"РК Инжиниринг"

Архангельская обл.

163051, г. Архангельск, ул.

Тимме, д. 19, корп. 1, офис 81

Тел.: 8 8182 23 3303

8 8182 23 0718

E-Mail: rc-en@yandex.ru

www.rc29.ru

ООО "Тактика"

Удмуртская Республика

426009, Россия, Удмуртия,

г. Ижевск, ул. Смирнова, д.33

Тел.: 8 3412 63 9500

8 3412 63 9901

www.taktika.org

ООО "Техком-Автоматика"

Алтайский край и Республика

Алтай

656023, г. Барнаул,

ул. Г. Титова, д. 9

Тел.: 8 3852 22 9868

(многоканальный)

E-mail: sales@roskip.ru

ООО "Технокомплект"

Республика Башкортостан

617060, Пермский край,

г. Краснокамск, ул.

Большевицкая, д. 6, офис 208

Тел.: 34273 4 4656

E-mail: vmy_tk@mail.ru